

3form™ Facet Guide d'installation

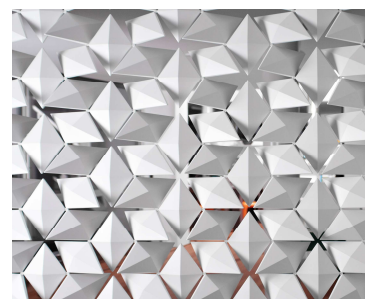

3form Facet est un système entièrement modulable proposant de multiples possibilités et pouvant servir d'écran devant une fenêtre ou de cloison. Les éléments 3D de 3form Facet qui pivotent individuellement à 360° vous permettent de créer des jeux d'ombre et de lumière ainsi que des motifs uniques et interactifs. Facet est fabriqué dans un matériau durable entièrement recyclable.

Allant d'un simple écran pour cacher une fenêtre à la création d'une œuvre centrale importante très visuelle, Facet vous permet de concevoir votre espace intérieur dans une nouvelle dimension.

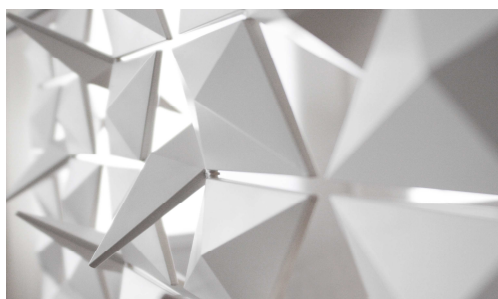

Vue d'ensemble des pièces

- Facet

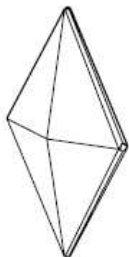

Faceted shape
FA - 11 3101

- Éléments de l'encadrement



Connection tube
FA - 11 3002



3 point connector
FA - 11 3003



2 point connector
FA - 11 3004

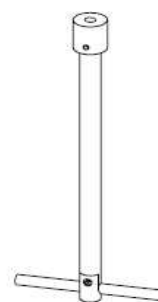

Attachment element
FA - 11 3001

Afin de réduire le temps d'assemblage sur place, les éléments de l'encadrement sont livrés pré-montés en différents modules. La taille et la quantité des modules varient en fonction du volume de la commande. Les modules sont définis selon une logique bien spécifique, pour un assemblage rapide et facile sur place. Pour connecter les modules les uns aux autres, il suffit de faire glisser les raccords ouverts dans les flexibles de raccordement. Comme indiqué dans l'exemple ci-dessous, ils peuvent être connectés tant en diagonale qu'à l'horizontale.

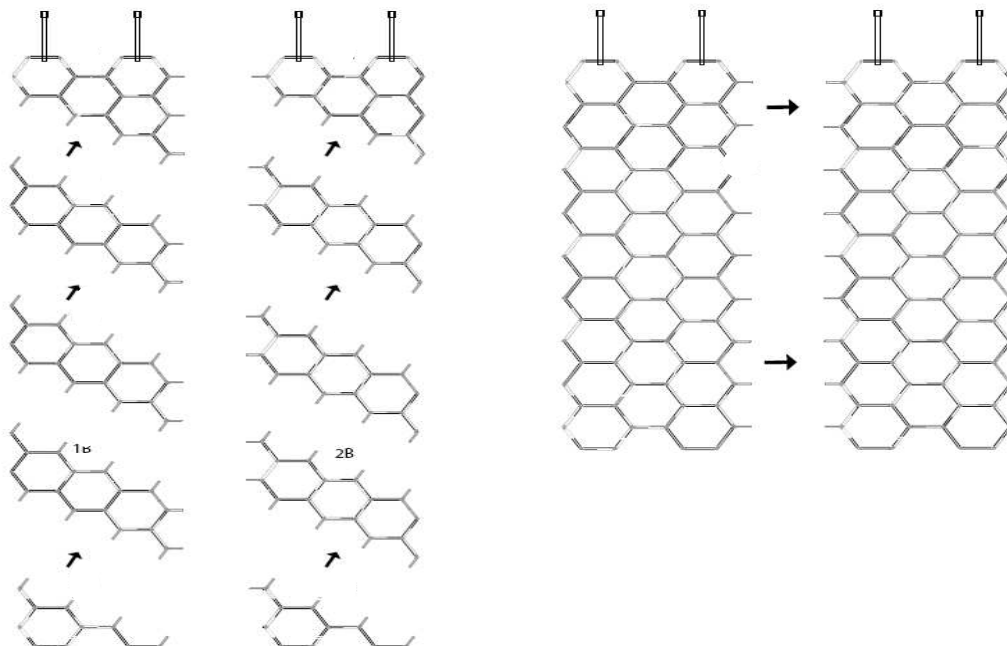

Installation

Pour fixer l'encadrement au plafond, il est nécessaire de demander l'aide de 2 à 3 personnes. Les plus grandes facettes (> 6 éléments de fixation) peuvent requérir l'aide d'un plus grand nombre de personnes.

PREPARER L'INSTALLATION (0)

Afin de faciliter le montage, répertoriez les modules ainsi que toutes les pièces nécessaires, comme indiqué ci-dessous.

- Vous pouvez reconnaître le haut du cadre à ses éléments de fixation. Image (A) sur le schéma ci-dessous.
- Vous pouvez reconnaître le côté du cadre par son côté fermé, en zigzag. Image (B) sur le schéma ci-dessous.
- Vous pouvez reconnaître le bas du cadre comme indiqué sur l'image (C) ci-dessous.
- Tous les côtés des pièces intérieures (uniquement pour les grands modèles du Facet) peuvent être connectés aux autres modules.
- Lorsque vous positionnez les modules, veillez à ce que les raccordements soient bien imbriqués les uns dans les autres (D).

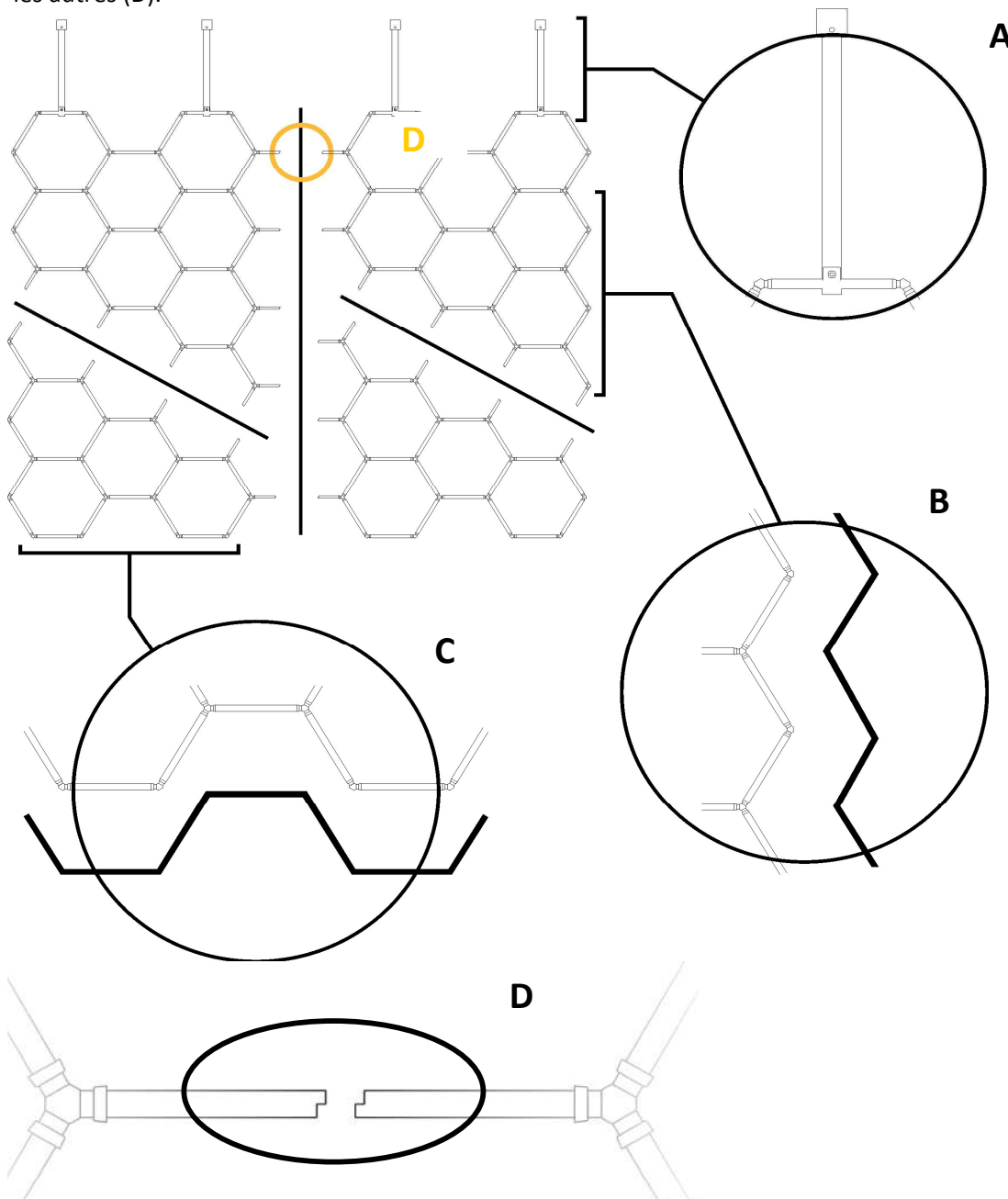

INSTALLER LES PIÈCES DE FIXATION AU PLAFOND (1)

Fixez les pièces de fixation au plafond, en les alignant en ligne droite et en les espaçant de 340 mm. Utilisez les vis adéquates pour les fixer sur la surface.

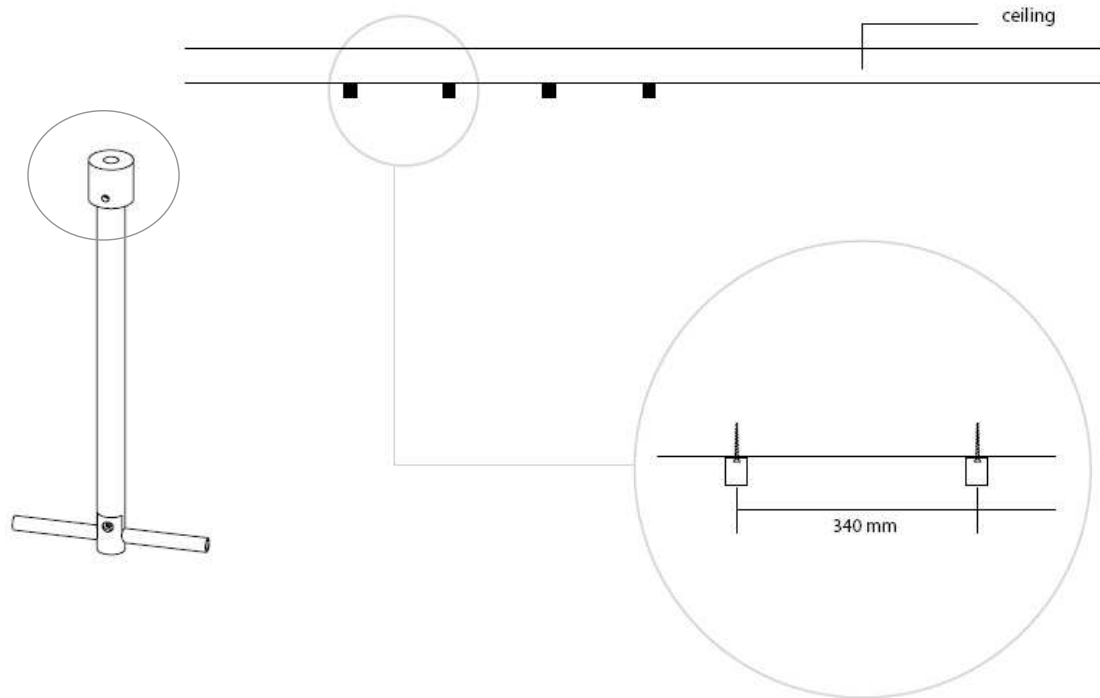

PLACER LES FLEXIBLES DE RACCORDEMENT SUR LES RACCORDEMENTS OUVERTS (2)

Avant de connecter deux modules, placez les flexibles de raccordement sur les raccords libres de l'un des modules.

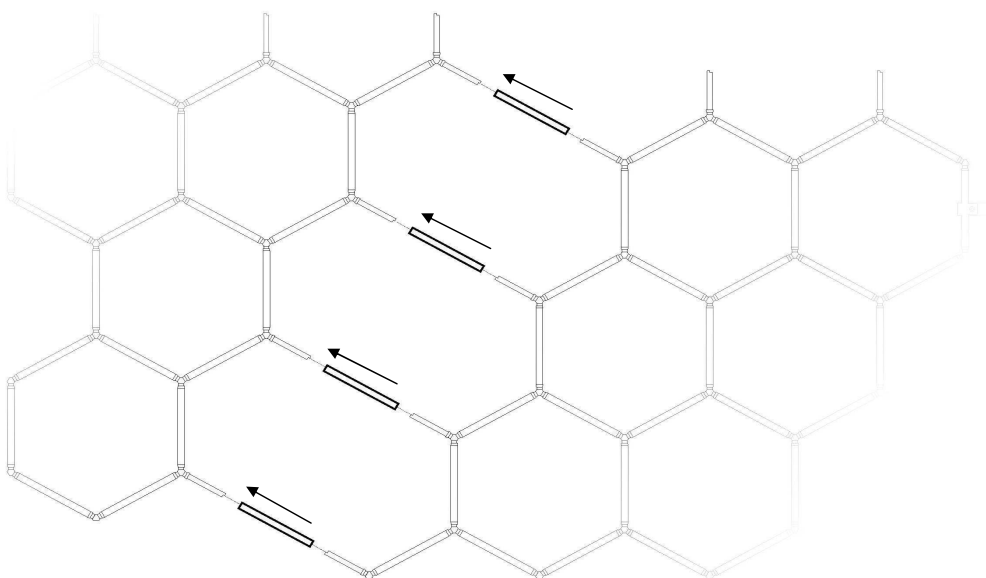

FIXER LES MODULES VERTICALEMENT (3)

Fixez les modules en faisant glisser verticalement les flexibles de raccordement (que vous avez placés sur l'un des modules) sur les raccords ouverts de l'autre module.

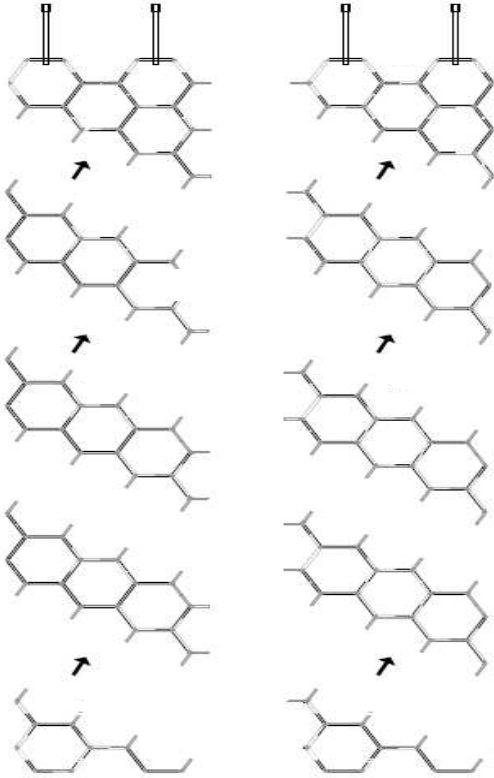

Veillez à ce que le flexible de connexion soit correctement placé.

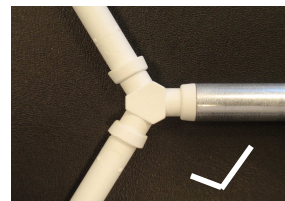
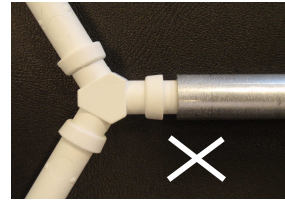

FIXER LES MODULES HORIZONTELEMENT (4)

Fixez les modules en faisant glisser horizontalement les flexibles de raccordement (que vous avez placés sur l'un des modules) sur les raccords ouverts de l'autre module.

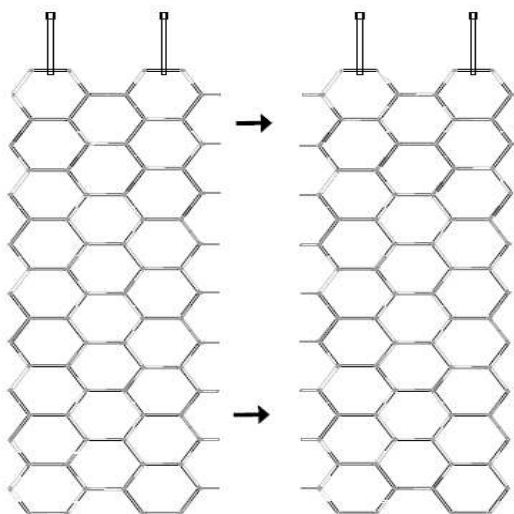

Veillez à ce que le flexible de connexion soit correctement placé.

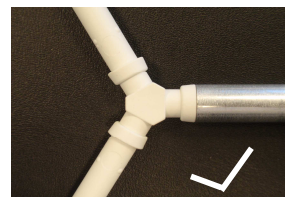
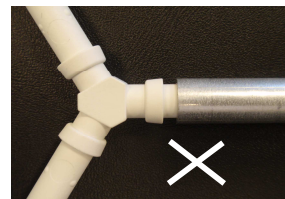

FIXER L'ENCADREMENT AU PLAFOND (5)

Insérez les tiges de fixation dans les pièces de fixation et bloquez-les en tournant les vis à l'aide d'une clé Allen. En raison de la fragilité du cadre, il est nécessaire que cette étape soit réalisée par plusieurs personnes, et avec la plus grande précaution.

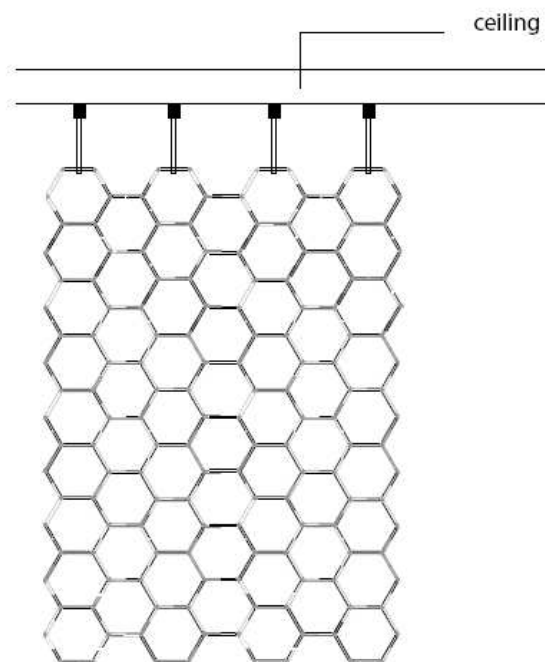

Assurez-vous que la vis soit correctement bloquée.



FIXER LES FORMES À FACETTES AU CADRE AU MOYEN D'UN SIMPLE CLIC (6)

Insérez les formes à facettes dans l'encadrement jusqu'à ce que vous entendiez un clic. Commencez par le haut de la structure et avancez vers le bas de manière régulière. Pour que deux formes à facettes soient correctement connectées, faites délicatement pression sur tous les bords. Veillez à ce que les formes à facettes soient correctement fixées sur tous les côtés.

